

LEGNO

Bring den Wald zu dir ins Büro

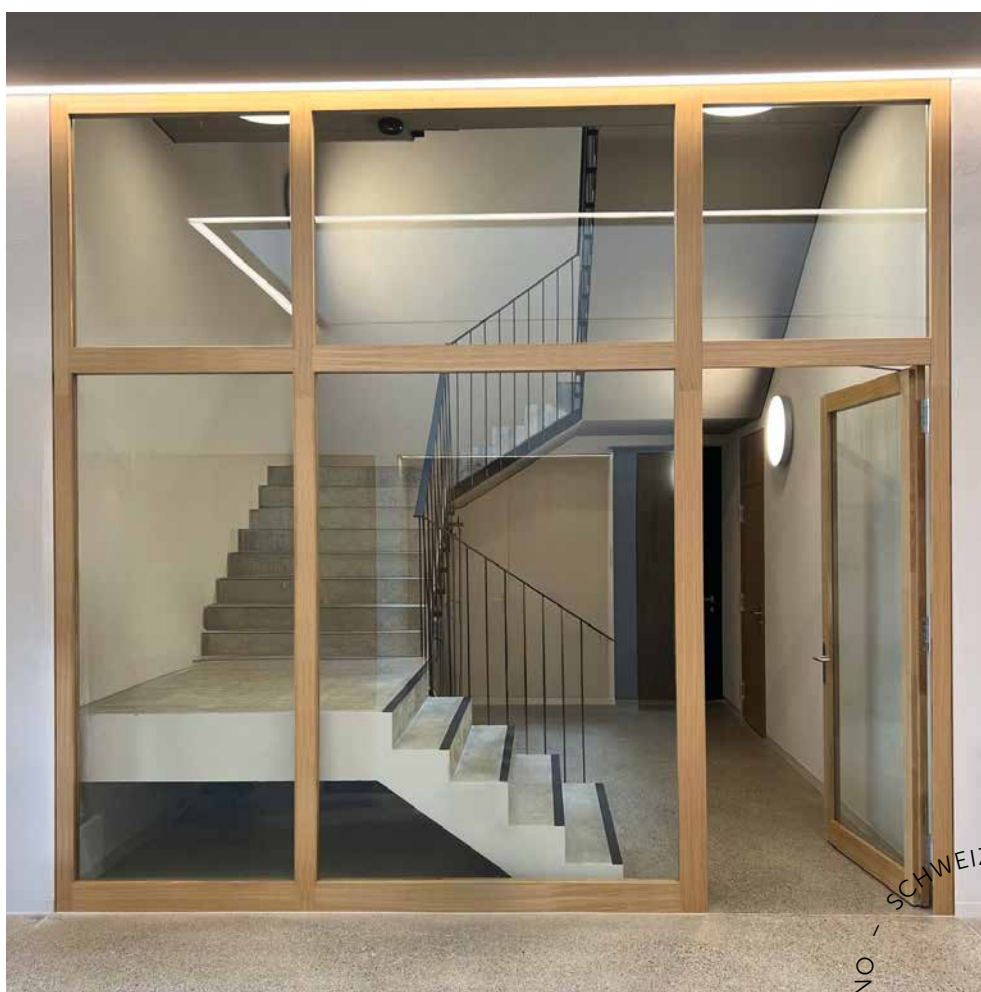

SCHWEIZER HOLZ - SCHWEIZER PRODUKTION - LEGNO

RDL

create. work. place.

rdl.ch

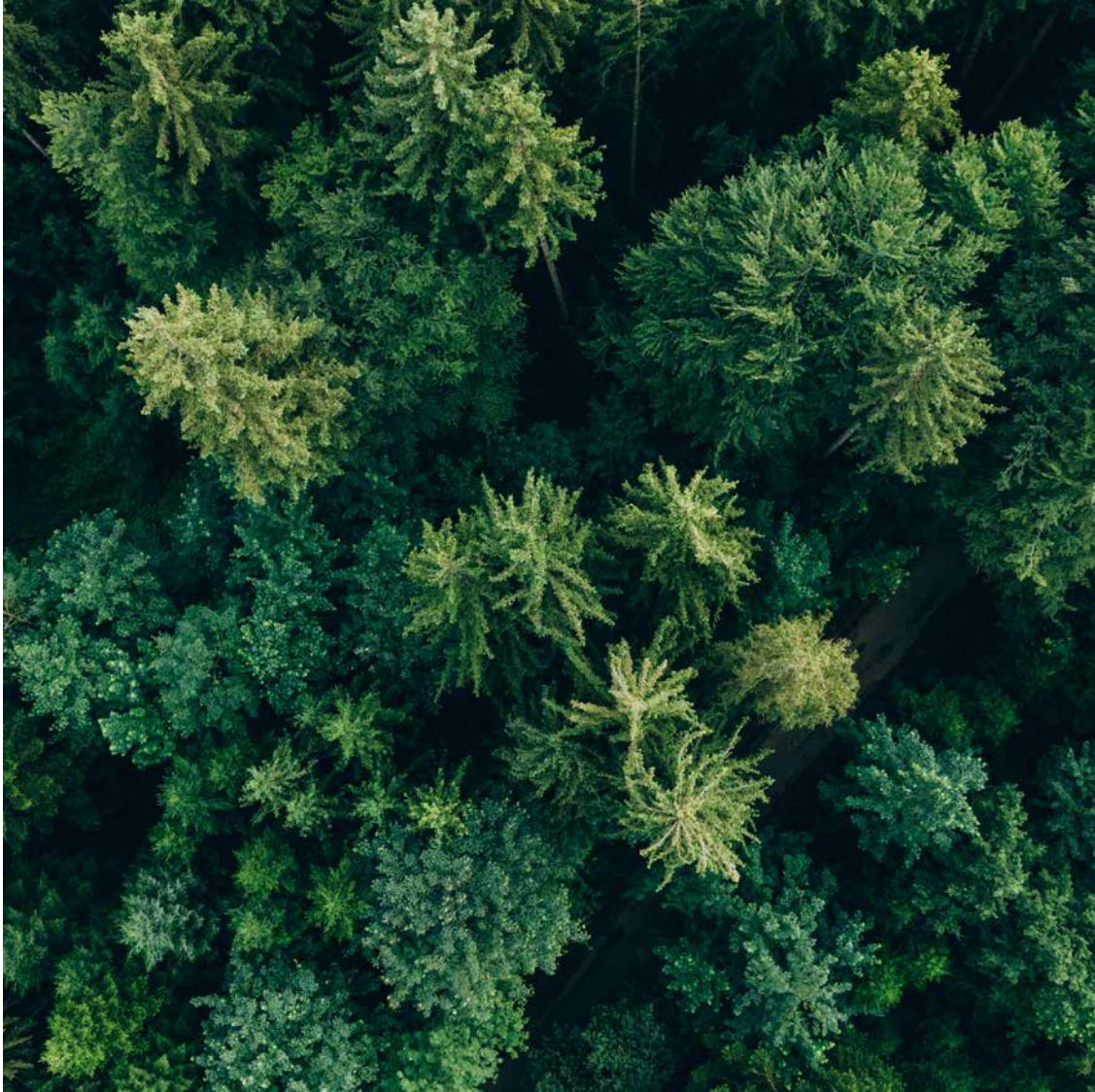

Entdecke die Zukunft moderner Arbeitswelten. Unser Team aus Fachplanern und Innenarchitekten gestaltet Arbeitsräume, die durch perfekte Raumakustik und modernes Design überzeugen. Wir begleiten dich von der ersten Idee bis zur Übergabe – alles aus einer Hand.

Trennwände haben sich von reinen Funktionselementen zu Style-Elementen gewandelt und sind im Innenausbau unverzichtbar geworden. Modern, trendig und vielfältig bieten sie flexible Einsatzmöglichkeiten in der Büroplanung. Mit unseren Trennwänden lassen sich Räume einfach und sinnvoll trennen oder fixe Raum im Raum Lösungen schaffen.

**Bring den Wald
zu dir ins
Büro** 2

**Produkteigen-
schaften** 3

Prinzippläne 6

Holzarten 8

Gestaltungsoptionen 9

**Für die
Umwelt** 10

**Arbeitsplatz
oder Modern
Workplace?** 11

Wir unterstützen dich bei der Suche nach einer passenden Trennwand und beraten dich gerne.

RDL AG

Reiherweg 4, 5034 Suhr
T 062 842 55 55, info@rdl.ch, rdl.ch

Bring den Wald zu dir ins Büro

Es begann mit einer Herausforderung, die wir in eine Gelegenheit verwandelten. Eine eigenentwickelte Holztrennwand entstand daraus – praktisch, nachhaltig und vor allem regional. Unser Ziel ist ein ökologisch und lokal produziertes Produkt aus Holz und Glas, welches einfach als Systemwand montierbar und restlos recyclebar ist.

Aus Schweizer Holz

Unsere Partner sind Schweizer Firmen und der Produktionsstandort ist gerade mal 10 km entfernt. Diese Nähe ermöglicht eine schnelle und effiziente Kommunikation, wodurch wir flexibel auf Kundenwünsche reagieren und Innovationen gemeinsam weiterentwickeln können. Von den kurzen Transportwegen gar nicht erst die Rede. Jede einzelne Türe wird in sorgfältiger Handarbeit aus Einzelteilen gefertigt. Zudem kann aus verschiedenen Holzarten und sogar der Herkunft gewählt werden. Willst du Holz verwenden vom Wald nebenan? Kein Problem, wir organisieren das. Die Holz-Trennwand ist vollständig und sortenrein recycelbar und gelangt so wieder zurück in den Kreislauf.

Unsere Vision

Eine funktionale und ästhetische Trennwand aus der Schweiz. Die Trennwand verkörpert Innovation, Regionalität, lokale Produktion und ökologische Verantwortung – ein Symbol unserer Unabhängigkeit und einer grüner Zukunft.

→ rdl.ch/legno



Vorteile

Wohlfühlcharakter

Holz ist ein warmer, natürlicher Rohstoff, der von Natur aus jedem Raum eine gemütliche Atmosphäre verleiht.

Ästhetisch

Die natürliche Schönheit von Holz mit seiner einzigartigen Maserung verleiht jedem Raum einen persönlichen Charakter.

Flexibel

Holz ist leicht zu bearbeiten und ermöglicht massgeschneiderte Lösungen für individuelle Bedürfnisse.

Regionalität

Vom Forstbetrieb, über die Sägerei bis hin zur Produktion. Wir verwenden ausschliesslich Schweizer Holz, regionales Holz umso lieber.











Umweltfreundlich

Holztrennwände sind eine grüne Wahl, da sie aus erneuerbaren Ressourcen bestehen.

Recyclebar

Jedes Element der Trennwand wird so zusammengebaut, dass es im nachhinein in alle Einzelteile demontiert und somit sortenrein recycelt werden kann.

Produkteigenschaften

	Beschreibung	Einfach verglaste Systemtrennwand mit filigranen Profilen. Die Trennwand ist ein Schweizer Produkt, von Hand und mit dem nachwachsenden Rohstoff Holz gefertigt.
	Spezifikationen/Aufbau	<p><i>Ansicht</i></p> <ul style="list-style-type: none"> - Glasstoss vertikal stumpf gestossen, mit transparentem Klebeband - Einzigartiger, silikonfreier Glasstoss, Fugenbreite 2mm - Mit Glas oder Holzvollwand <p><i>Profile</i></p> <ul style="list-style-type: none"> - Holzprofil direkt auf Untergrund aufliegend <p><i>Glaselemente</i></p> <ul style="list-style-type: none"> - Einfachverglast VSG mit Schalldämmfolie <p><i>Glasstärke</i></p> <ul style="list-style-type: none"> - 12 oder 16mm <p><i>Knotenpunkte</i></p> <ul style="list-style-type: none"> - Glaskanten in Gehrung verarbeitet, stumpf gestossen mit transparentem Klebeband verklebt, Bogenglas, Holzecke 90° oder Variabel
	Türen	<ul style="list-style-type: none"> - Türelement: 1- und 2-flügelig - Türblattkanten: im Türrahmen bündig, stumpfeinschlagend - Türblatt: Vollblatt oder mit Glasausschnitt - Objektbänder: sichtbar oder verdeckt - Bodenabschluss: mit oder ohne Schwelle, Absenkdichtung - Schloss: Einsteckschlösser, zusätzlich mit Panik- und Sicherheitsbeschlägen ausstattbar - Zubehör: Magnetkontakt, Kabelübergang, Türschliesser
	Material/Oberfläche	<ul style="list-style-type: none"> - Massivholz, Herkunftsland Schweiz - Klarlackierte Oberflächen: Massivholz oder furnierte Oberflächen werden mit einem stumpfmatten Klarlack behandelt. - Optional in den Farben NCS, RAL oder mit Kunstharz belegt
	Masse	<ul style="list-style-type: none"> - Glaswand Höhe bis 3500mm x endlos - Profilstärke: Einzelverglasung ab 56mm - Toleranzausgleich +/- 10mm
	Optionen	<ul style="list-style-type: none"> - Whiteboard - Beschriftung - Blickdichte, mattierte oder farbige Glasfolien - Vorhänge, Jalousien, SmartGlass, Akustikabsorber - Zusätzliche Installation Paneelen für Lichtschalter, Elektroinstallationen, digitale Türschilder, etc.
	Schallwert	<p><i>Schalldämmmass gemäss ISO 10140-2 (Labor)</i></p> <ul style="list-style-type: none"> - RDL Legno 16: Rw 38 dB - RDL Legno 16 + Türe: Rw 37 dB - RDL Legno 12: Rw 35 dB - Glas: VSG Typ 16-1P: Rw 41 dB
	Brandschutz	<ul style="list-style-type: none"> - Ohne/Ei0
	Pflege	Das Material ermöglicht eine einfache Reinigung mit einem milden, handelsüblichen Reinigungsmittel.
	Nachhaltigkeit	Alle Module sind anpassungsfähig, versetzbar, wiederverwendbar, einfach umzugestalten und somit besonders nachhaltig. Die direkte Lieferung und die einfache Montage sorgt für einen geringen, kontrollierten CO ₂ -Ausstoss.
	Lieferzeit	ca. 8–10 Wochen ab Gut zur Ausführung bei Schweizer Holz. Bei regionalem Holz je nach Verfügbarkeit.



↑
Eingangsbereich in Eiche
Massivholz und raumhoher Türe.

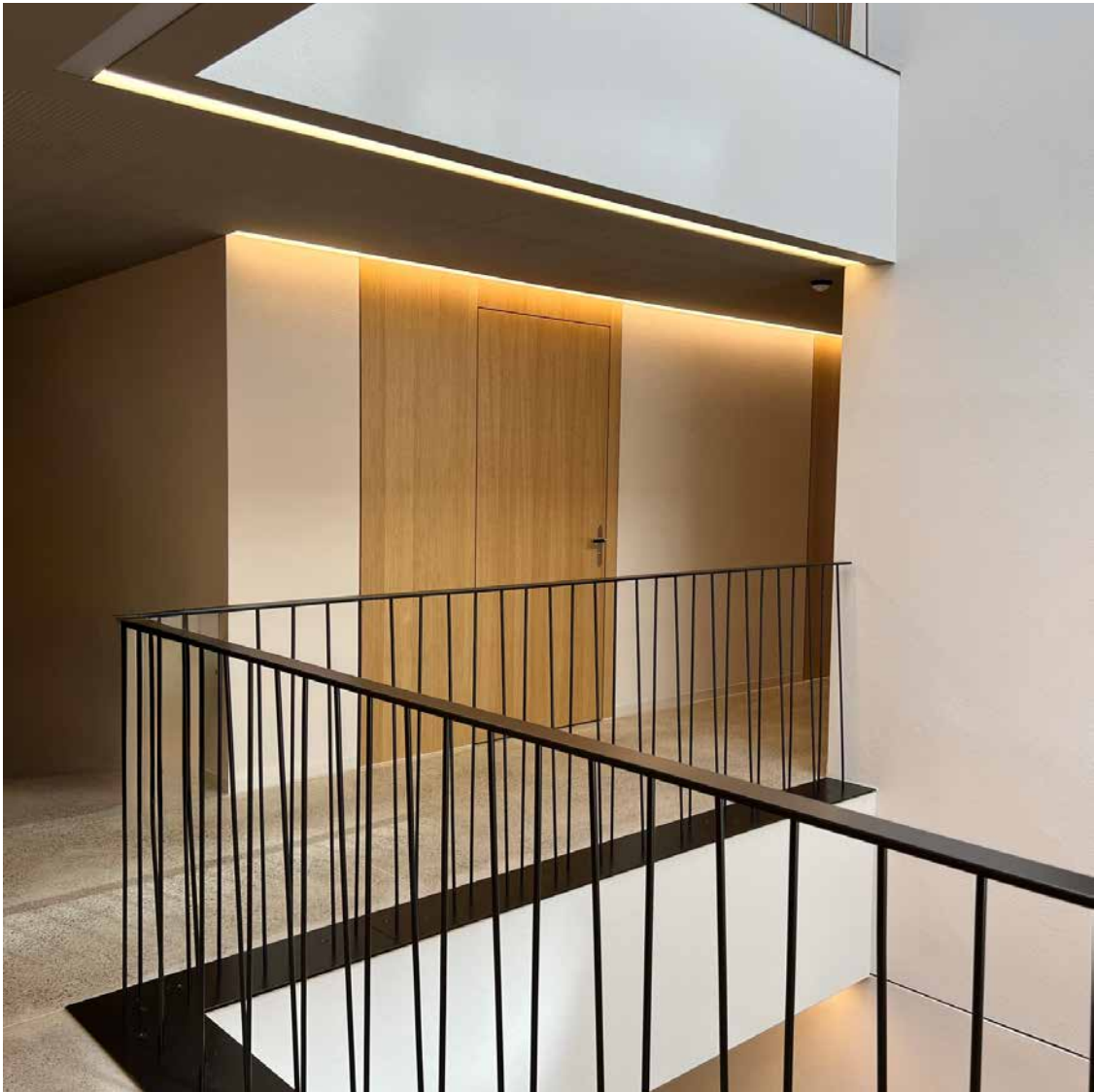

↑
Oberfläche mit Eichen Furnier, matt natur-
lackiert. Aufrechtlaufendes Furnierbild.

Prinzippläne

Legno

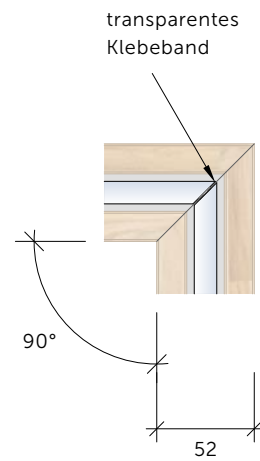
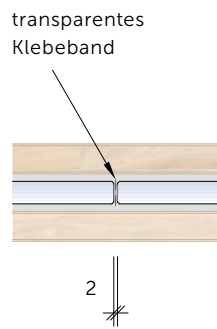
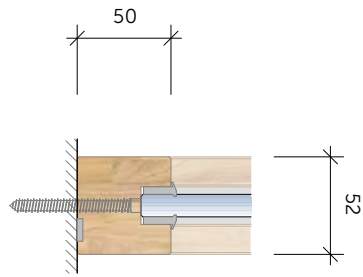

Wandanschluss

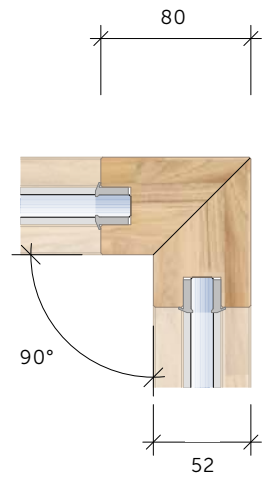

Holzecken 90°

Glasstoss

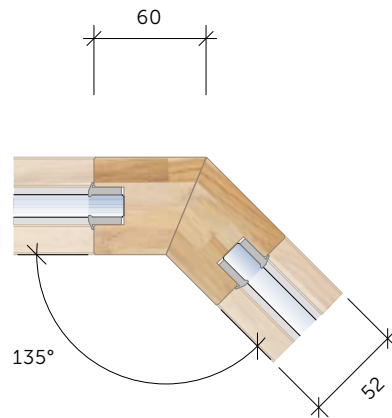

Variabler Winkel

Glasecken 90°

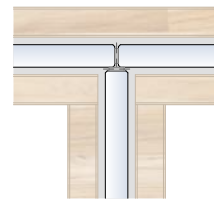

T-Knoten



↑
Ausführungsbeispiel RDL Legno.

Holzarten

Massivholz oder Holzprofile aus Schweizer oder regionalen Wäldern

Eiche	
Esche	
Buche	
Ahorn	
Fichte	

Oberflächen: Massivholz und furnierte Oberflächen natur
seidenmatt lackiert

Hinweis: Holz ist ein Naturprodukt. Jede Holzoberfläche ist einzigartig und kann natürliche Unregelmässigkeiten wie Farbabweichungen, Maserungen oder Astspuren aufweisen. Diese Merkmale sind kein Makel, sondern ein Zeichen der Individualität und Authentizität des Materials.

Gestaltungsoptionen

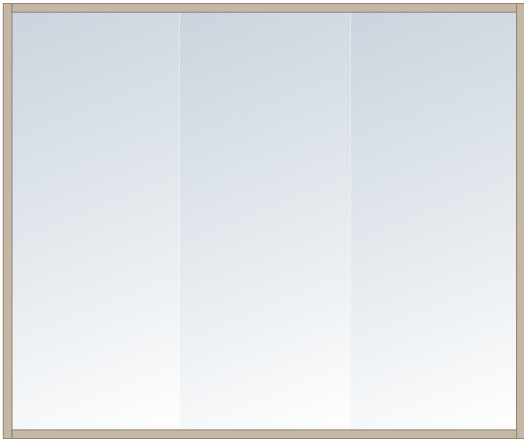

Glaswand

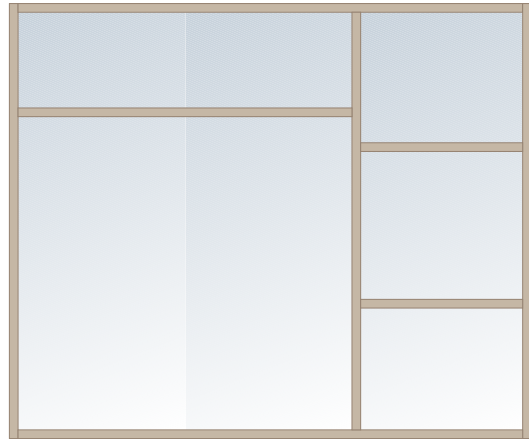

Glaswand mit Sprossen

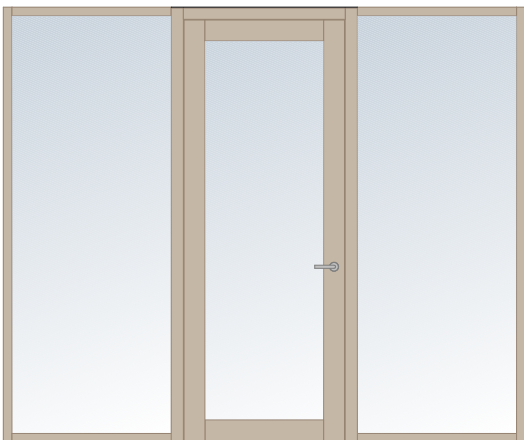

Glaswand mit Glastüre

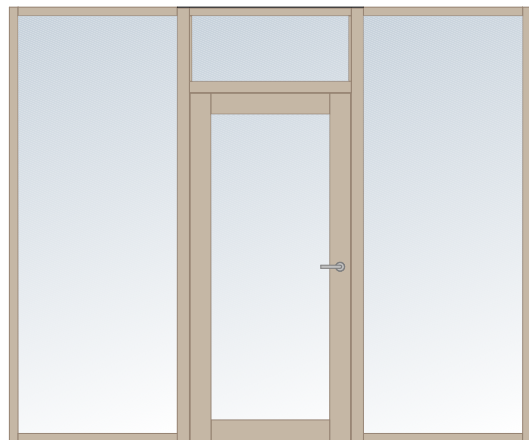

Glaswand mit Glastüre und Oberlicht



Holztrennwand mit Holztüre und Vollwand

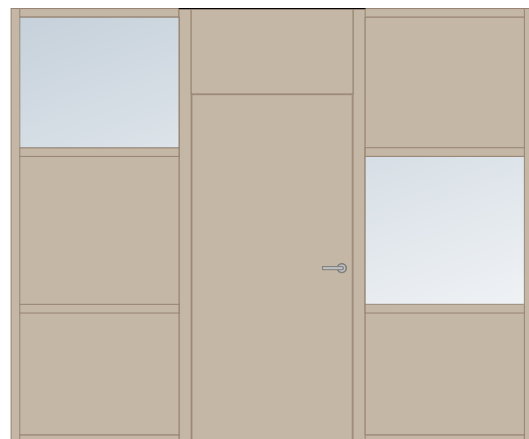

Holztrennwand mit Füllungen aus Glas und Holz

Für die Umwelt

Holz aus der Region

Für unsere Trennwände verwenden wir ausschliesslich Holz aus Schweizer Wäldern, bevorzugt aus der Region. Damit setzen wir auf einen Rohstoff, der nicht nur ästhetisch und vielseitig ist, sondern auch ökologisch sinnvoll. Die Verwendung von regionalem Holz garantiert kurze Transportwege und unterstützt die lokale Forstwirtschaft sowie das Handwerk.

Schweizer Holz – wertvoll für morgen

Das Schweizer Holz, das in den Produkten verarbeitet wird, stammt aus unseren nachhaltig bewirtschafteten Wäldern. Diese Form der Holzproduktion gewährleistet, dass der natürliche Kreislauf erhalten bleibt und der Wald auch für zukünftige Generationen gesund und stabil bleibt. Holz bindet während seines Wachstums CO₂, was zur Reduktion von Treibhausgasen beiträgt. Mit der Entscheidung für Holz aus der Region kombinieren wir ökologisches Handeln mit höchster Qualität – für eine nachhaltige und zukunftsfähige Bauweise.

Mit unseren Holztrennwänden entscheidest du dich für ein nachhaltiges Schweizer Produkt, das nicht nur funktional, sondern auch optisch überzeugt. Schaffe eine umweltbewusste und stilvolle Umgebung mit unseren hochwertigen Holztrennwänden.

→ rdl.ch/legno

Arbeitsplatz oder Modern Workplace?

Der Arbeitsplatz von heute ist mehr als ein Schreibtisch – er ist ein Ort, an dem Kreativität, Kommunikation und Produktivität zusammenfließen. Als Innenarchitekt für Bürowelten denken wir weiter: Wir unterstützen dich dabei, dein Büro so zu planen, dass es perfekt zu deinen Arbeitsprozessen passt und sich flexibel deinen Bedürfnissen anpasst.

Vielleicht suchst du eine Trennwand – aber was, wenn das der Anfang deines eigenen «Modern Workplace» ist? Wir begleiten dich auf dem Weg zu einer modernen Arbeitsumgebung, die sowohl Konzentration als auch den Austausch fördert. Wir schaffen inspirierende Räume, in denen man sich wohlfühlt und die die Effizienz steigern, und das von der ersten Idee bis zur Schlüsselübergabe.

Seit über 35 Jahren gestalten wir Arbeitswelten. Als Familienbetrieb in der zweiten Generation stehen wir für Erfahrung, Vertrauen und Leidenschaft. Unser Ziel ist es, innovative Konzepte mit hochwertigen Produkten zu vereinen und massgeschneiderte Lösungen zu schaffen. Räume, die inspirieren und in denen Menschen gerne arbeiten – das ist unsere Mission.

CREATE WORK PLACE

Wir beraten dich gerne

RDL AG

Reiherweg 4, 5034 Suhr
T 062 842 55 55, info@rdl.ch, rdl.ch

Mehr Informationen
auf unserer Webseite.

